



# S-6000

KHÓA ĐIỆN TỬ 3 TRONG 1

(Mã số, Thẻ từ, Chìa cơ)

## HƯỚNG DẪN SỬ DỤNG

# Tính năng Sản phẩm



## Mở khóa bằng 3 cách

3 lựa chọn mở khóa: mã số và thẻ từ/thẻ mini. Ngoài ra còn có chìa khóa cơ dự phòng.



## Tính năng mã ngẫu nhiên

Bạn có thể bấm bất kỳ dãy số ngẫu nhiên nào, không giới hạn, sau đó thêm mã số của bạn vào cuối. Tính năng này giúp bạn mở khóa mà không để lộ mã số.



## Mở cửa khẩn cấp

Tính năng này cho phép mở cửa nhanh chóng, đơn giản chỉ bằng cách gạt tay gạt bên trong cửa.



## Thân khóa cơ chất lượng cao

Thân khóa S-6000 là khóa mortise – loại khóa rất chắc chắn.



## Tính năng khóa tự động

Khi cửa đóng, khóa sẽ khóa tự động. Nếu người dùng không mở cửa sau khi mở khóa, khóa cũng sẽ tự động khóa lại.



## Chế độ riêng tư

Khi chế độ riêng tư được kích hoạt, cửa không mở được từ bên ngoài, ngay cả khi có thẻ từ/thẻ mini hoặc mã số.



## Báo động phá khóa

Khi cảm nhận có lực mạnh va đập vào khóa, khóa sẽ ngừng tính năng mở khóa và phát ra báo động.



## Chống xâm nhập

Nếu nhập sai mã số 5 lần, khóa sẽ ngừng tính năng mở khóa và phát ra báo động.



## Chỉ báo mức pin

Khi pin sắp hết, sẽ có đèn báo pin nhấp và có âm thanh báo thay pin.

# Lưu ý an toàn



Không tháo hoặc can thiệp vào khóa. Tháo khóa có thể làm hỏng khóa. Những hư hỏng do can thiệp vào khóa mà không được hãng cho phép sẽ làm mất hiệu lực bảo hành.



Tránh khóa tiếp xúc với nước và các chất lỏng. Nếu khóa bị dính nước hoặc chất lỏng, lau khóa bằng khăn mềm. Nếu hơi ẩm hay vật lạ xâm nhập khóa, hãy lập tức tháo pin ra.



Kiểm tra pin 6 tháng 1 lần để đảm bảo pin không rò rỉ và vẫn sạch. Nếu phát hiện rò rỉ, hãy lau khay pin bằng khăn khô và thay pin mới. Nếu phần rò rỉ dính vào khóa, hãy lau sạch phần bị bẩn bằng nước và xà bông.



Không lau khóa bằng các chất dễ cháy như cồn, benzene hoặc các chất pha loãng. Các chất này có thể làm hỏng bề mặt khóa, hoặc thậm chí gây hỏa hoạn.



Pin không nên để tiếp xúc trực tiếp với các nguồn nhiệt hoặc ngâm trong nước, vì có thể gây rò pin hoặc nổ pin, gây nổ hoặc hư hỏng nặng.



Không để các điện cực pin tiếp xúc với các vật bằng kim loại, ví dụ như chìa khóa, vì pin có thể quá nóng, gây nổ hoặc hư hỏng nặng.



Không đóng cửa khi chốt khóa vẫn đang bật ra (ở trạng thái khóa). Việc này có thể làm hỏng khóa hoặc giảm độ bền.



Không dùng lẫn pin mới và cũ, hoặc dùng các loại pin khác nhau. Đảm bảo điện cực + và - của pin đặt đúng vị trí. Việc đặt sai vị trí pin có thể gây rò rỉ hoặc/và gây nổ pin.

# Danh mục

## Hướng dẫn

### Giới thiệu & Các tính năng

|                          |    |
|--------------------------|----|
| Các bộ phận khóa         | 4  |
| Mặt trước của khóa       | 5  |
| Mặt sau của khóa         | 6  |
| Kiểm tra tình trạng khóa | 7  |
| Thay pin                 | 7  |
| Kích pin                 | 8  |
| Sử dụng chìa cơ          | 8  |
| Mã ngẫu nhiên            | 9  |
| Khóa tự động/ khóa tay   | 9  |
| Mở cửa từ bên ngoài      | 10 |
| Khóa cửa từ bên ngoài    | 11 |
| Mở/Khóa cửa từ bên trong | 12 |

### Ứng dụng

|                        |    |
|------------------------|----|
| Chế độ riêng tư        | 13 |
| Tính năng khóa tự động | 14 |
| Tính năng tự động khóa | 14 |
| Tính năng cảnh báo     | 15 |
| Cài đặt gốc mặc định   | 16 |
| Cài đặt âm lượng       | 17 |

|                   |    |
|-------------------|----|
| Đăng ký mã số     | 18 |
| Đăng ký thẻ       | 19 |
| Xóa mã số         | 19 |
| Đăng ký chìa khóa | 20 |

# Các bộ phận Khóa

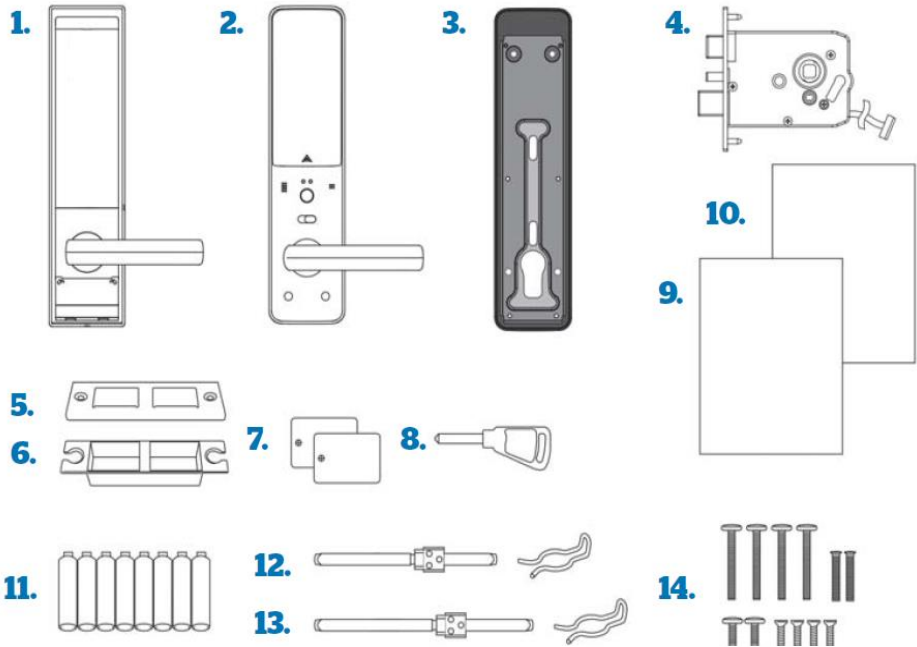

## Tên

1. Mặt trước
2. Mặt sau
3. Nắp đậy sau
4. Thân khóa
5. Bát khóa
6. Miếng phủ bát khóa
7. Thẻ
8. Chìa khóa
9. Hướng dẫn sử dụng
10. Bản mẫu lắp đặt
11. Pin
12. Trục tay cầm (cửa dày 40-50mm)
13. Trục tay cầm (cửa dày 50-90mm)
14. Các ốc vít

## Thông số kỹ thuật

- 76mm (D) x 306mm (C) x 28mm (R)
- 71mm (D) x 298.6mm (C) x 30.7mm (R)
- 76mm (D) x 303.6mm (C) x 7.9 mm (R)
- 123mm (D) x 109.5mm (C) x 24.5mm (R)
- 36mm (D) x 106mm (C) x 1.5mm (R)
- 24mm (D) x 102mm (C) x 18mm (R)
- 2 thẻ, 2 thẻ mini, 2 chip
- 3 chìa
- Có cả giấy bảo hành
- Để chuẩn bị cửa
- 8 viên (1.5v, AA, LR6 alkaline)
- 89mm (D) x 12mm (C) x 12mm (R) + vòng chặn
- 126.9mm (D) x 12mm (C) x 12mm (R) + vòng chặn
- 5 x 30mm - 4 vít cho nắp sau
- 5 x 24mm - 2 vít cho phần dưới bên trong
- 5 x 8mm - 2 vít cho phần trên bên trong
- 3/16" x 1/2" - 4 vít cho thân và bát khóa
- 4 x 19mm - 4 vít cho miếng đậy trước/sau

# Phần trước của khóa

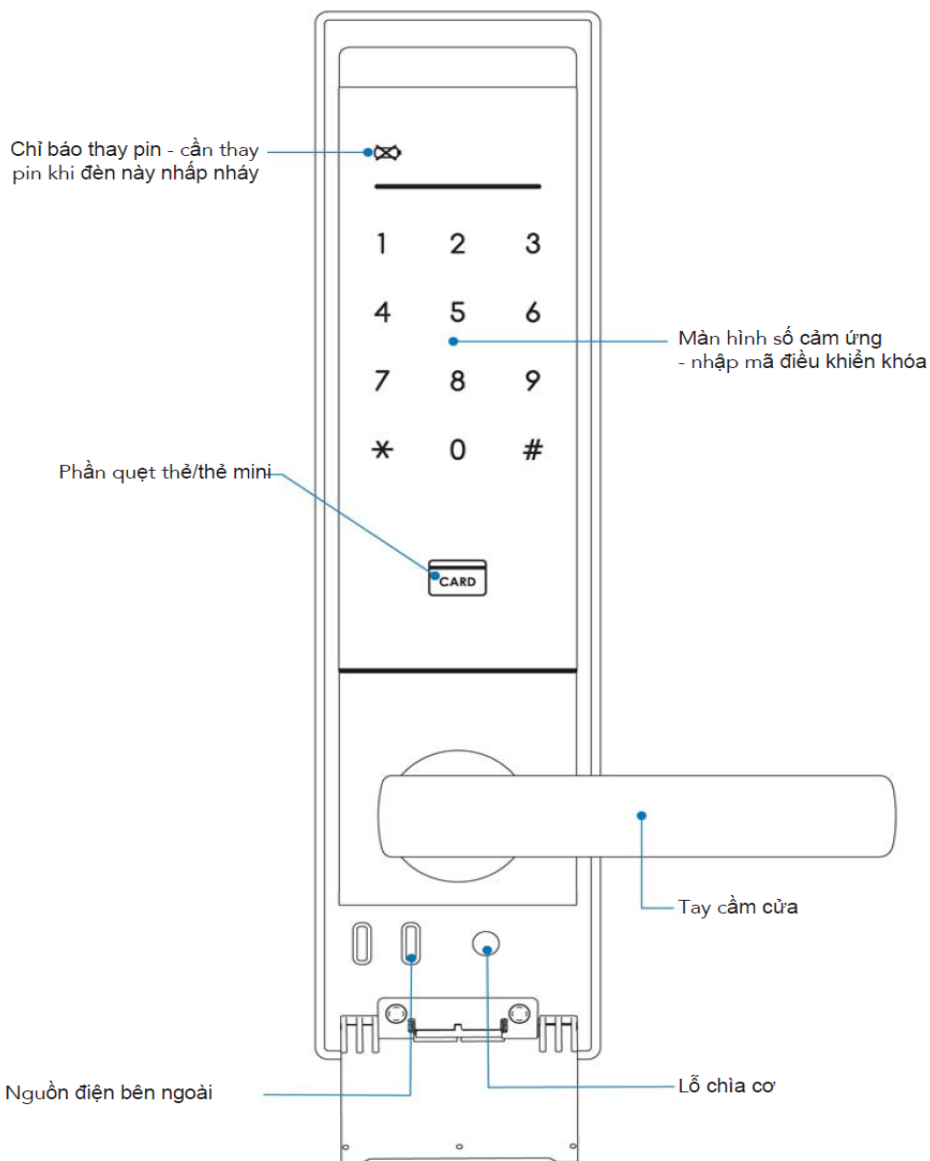

# Phần sau của khóa

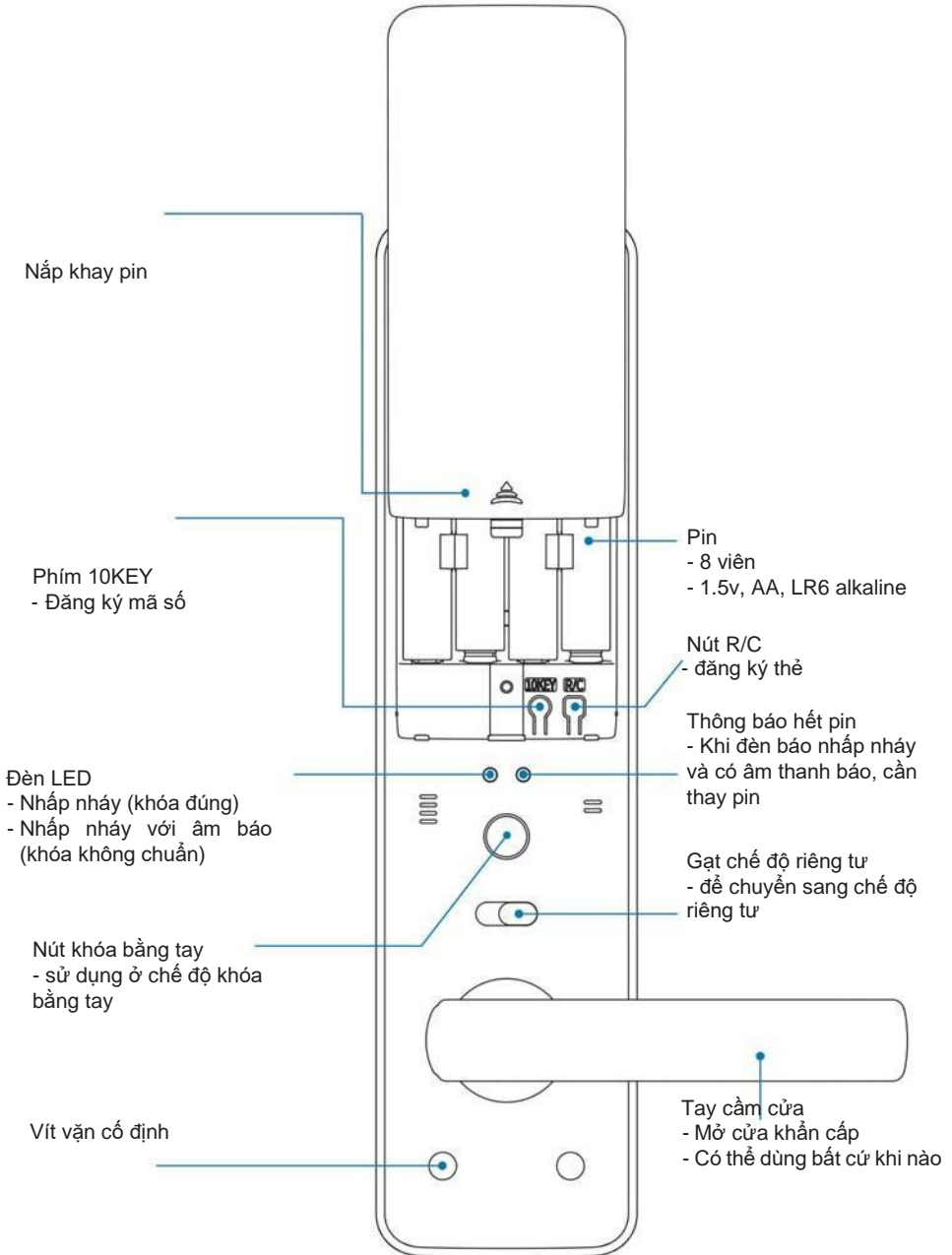

# Kiểm tra pin & Thay pin

Kiểm tra tình trạng pin (cửa phải đóng)

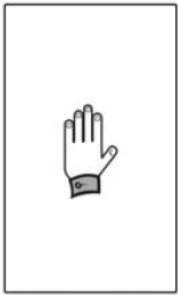

Chạm màn hình ngoài cửa để làm sáng đèn nền

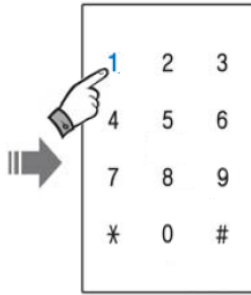

Ấn 1

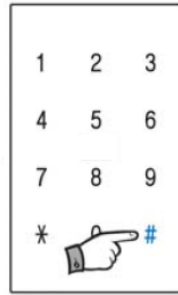

Ấn #

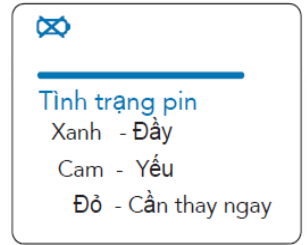

Thay pin



Nếu đèn chỉ có pin nhấp nháy và có âm báo

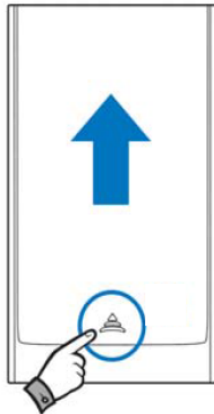

Ấn và đẩy nhẹ nắp khay pin lên phía trên

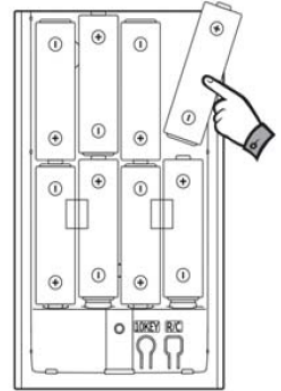

Thay pin cũ bằng pin mới 1.5v, AA, LR6 alkaline

## LƯU Ý

- Tuổi thọ pin khoảng 1 năm (10 lần đóng mở/ngày).
- Tuổi thọ pin có thể thay đổi phụ thuộc vào hãng sản xuất, ngày sản xuất, môi trường lắp đặt và tần suất sử dụng.
- Sử dụng pin cũ/hoặc pin khác chỉ định có thể phát sinh sự cố khi sử dụng.
- Không sử dụng pin sạc được vì có thể rò rỉ pin.
- Kiểm tra pin ít nhất 6 tháng/lần, và nếu có rò rỉ, hãy thay pin mới.



# Nguồn khẩn cấp & Dùng chìa cơ

## Sử dụng nguồn bên ngoài nếu hết pin

Khi pin hết hẳn, một pin 9V có thể dùng làm nguồn khẩn cấp để mở khóa vào nhà. Khi khóa đã được cấp nguồn bằng pin 9V, có thể mở khóa bằng mã số, thẻ hoặc vân tay để vào nhà. Sau đó, có thể thay pin ở mặt sau của khóa.

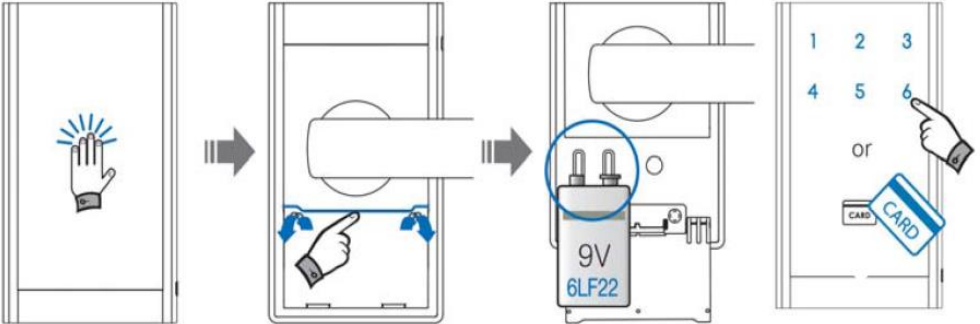

Màn hình mặt ngoài cửa sẽ không sáng nếu hết pin

Mở nắp đậy dưới tay cầm cửa

Dùng pin 9V chạm 2 tiếp điểm (đặt cực + và - ở mỗi đầu)

Truy cập bằng mã số hoặc thẻ

## Cách dùng chìa cơ mở khóa

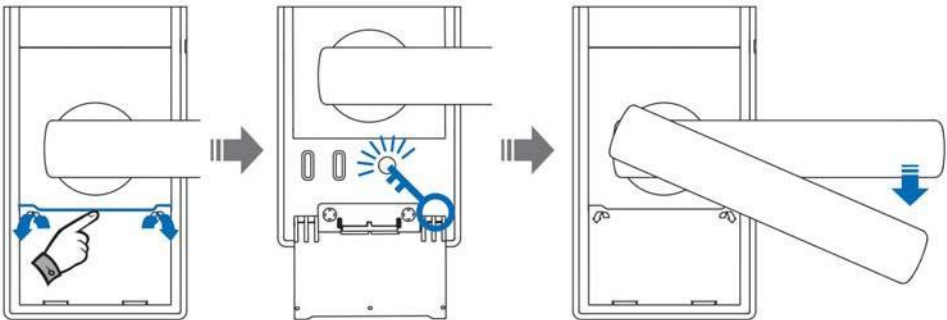

Mở nắp đậy dưới tay cầm cửa

Cắm chìa cơ vào và xoay chìa

Tay cầm cửa có thể xoay để mở cửa

### GHI CHÚ

- Cất chìa cơ dự phòng ở một nơi riêng biệt, an toàn để dùng trong trường hợp khẩn cấp.

# Mã số ngẫu nhiên

Khi bạn mở cửa mà có người khác đứng cạnh, bạn không muốn để lộ mã số. Trong trường hợp này, bạn có thể ấn các số bất kỳ mà không giới hạn, sau đó ở đoạn cuối thêm mã số của bạn. Điều này giúp ngăn cản người khác thấy được mã số.

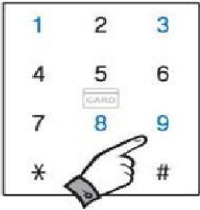

Nhập một dãy số ngẫu nhiên tùy thích ví dụ 1389

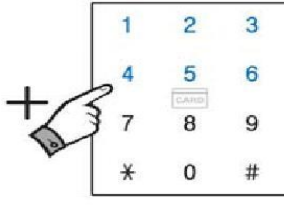

Sau khi đã nhập dãy số ngẫu nhiên, nhập mã số của bạn để mở khóa ví dụ 1234

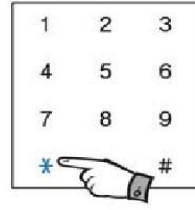

Ấn \* để mở khóa

# Khóa Tự động/Thủ công

## Cài đặt chế độ khóa tự động/thủ công

- Trong chế độ khóa tự động, cửa sẽ tự động khóa khi đóng lại.
- Trong chế độ khóa thủ công, cửa được khóa khi ấn nút khóa thủ công sau khi đóng cửa lại.



Chạm màn hình Trước cửa



Ấn #



Hoặc

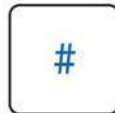

Ấn mã số

Thẻ từ

Ấn #

Ấn 5 để chọn chế độ khóa tự động  
Ấn 6 để chọn chế độ khóa thủ công

## GHI CHÚ

- Khi đã chọn chế độ xong, kéo tay cầm xuống và đóng cửa.
- Trong chế độ khóa thủ công, khóa có thể được mở bằng mã số, thẻ hoặc tay cầm bên trong.

# Mở cửa từ bên ngoài

## Mở cửa bằng mã số

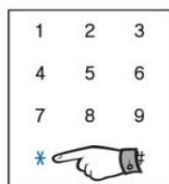
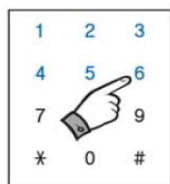
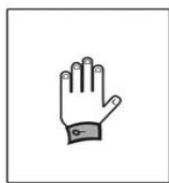

Chạm màn hình  
phía trước

Nhập mã số  
(ví dụ 1234)

Ấn \*

Kéo tay gạt xuống  
để mở cửa

## Mở cửa bằng thẻ

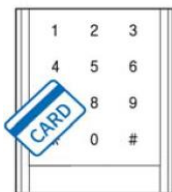

1. Chạm thẻ từ đã đăng  
ký vào giữa điểm đọc thẻ

2. Kéo tay gạt cửa  
xuống và mở cửa

## Mở cửa với chế độ yên lặng

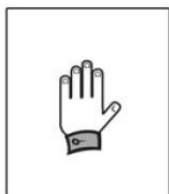

Green LED will  
flash twice

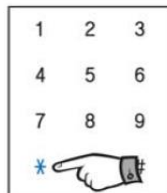
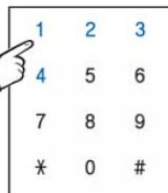

Chạm màn hình  
phía trước  
trong 3 giây

Đèn LED màu xanh  
sẽ nhấp nháy 2 lần

Nhập mã số  
Ví dụ 1234.  
cũng có thể dùng  
Thẻ/vân tay

Ấn \*  
và khóa sẽ mở.  
Kéo tay gạt cửa  
xuống và  
mở cửa

### GHI CHÚ

- Chế độ im lặng được duy trì trong 10 giây.
- Nếu tay gạt khóa không được sử dụng sau khi dùng một trong các cách trên để mở cửa, khóa sẽ phát âm báo và tự động khóa lại sau 7 giây. Không thể tắt tính năng này.

# Khóa cửa từ **Bên ngoài**

## Khóa cửa ở chế độ Khóa tự động

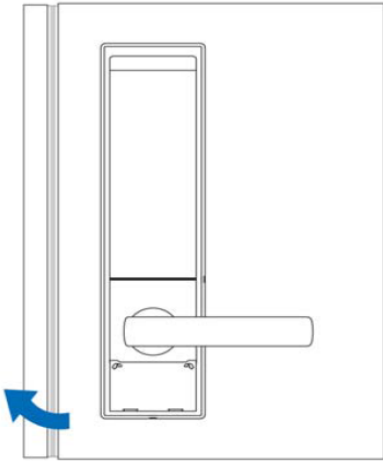

Khi cửa đóng, khóa sẽ tự động khóa lại và sẽ phát âm báo xác nhận cửa đã khóa.

Nếu cửa không đóng khít, sẽ không khóa được, và sẽ có âm báo. Nếu nghe thấy âm báo, hãy kiểm tra chắc chắn cửa đã đóng khít.

## Khóa cửa ở chế độ Khóa thủ công

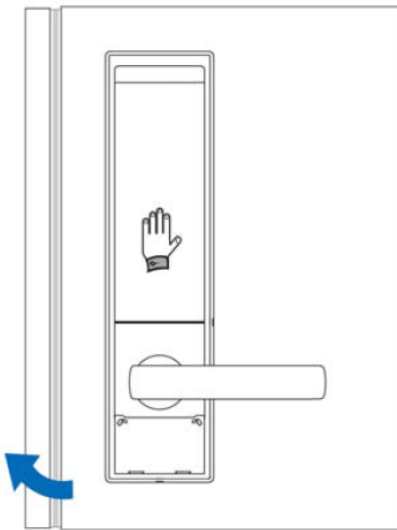

Đóng cửa và chạm vào màn hình mặt trước cửa

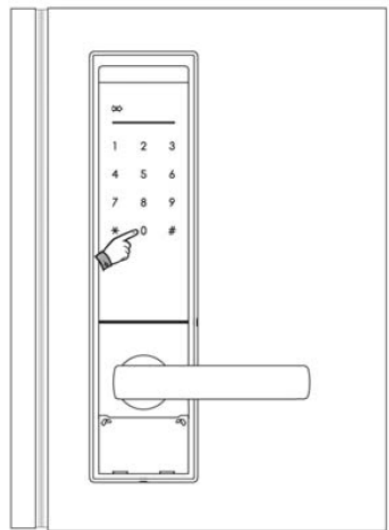

Ấn 0 và cửa sẽ khóa lại

### GHI CHÚ

- Ở chế độ khóa thủ công, cửa sẽ không khóa tự động.
- Kiểm tra xem cửa đã đóng/khóa chưa bằng cách kéo tay cầm xuống.

# Mở/Khóa cửa từ **Bên trong**

## Mở cửa từ bên trong

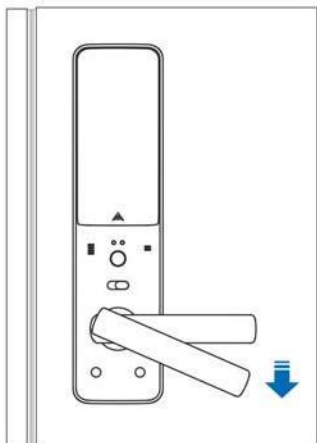

### Tính năng mở cửa khẩn cấp

Cửa có thể được mở từ bên trong bất cứ khi nào đơn giản bằng cách kéo tay cầm xuống.

Tính năng này cho phép thoát hiểm trong trường hợp khẩn cấp.

## Khóa cửa từ bên trong

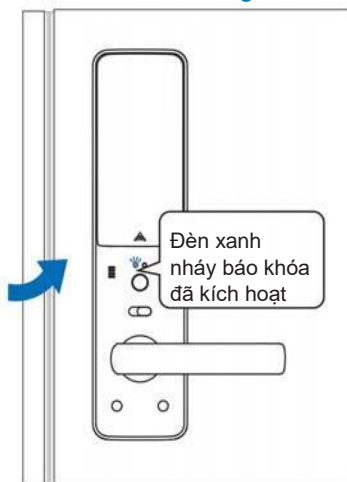

### Chế độ khóa tự động

Khi cửa đóng lại, khóa tự động khóa và phát ra âm báo.

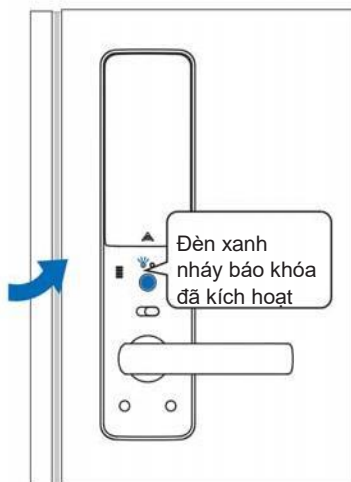

### Chế độ khóa thủ công

Khi cửa đóng lại, phải ấn nút khóa cửa, và cửa sẽ khóa. Khóa sẽ phát ra âm báo.

### GHI CHÚ

- Khi đóng cửa, kiểm tra đảm bảo chốt khóa không bật ra.
- Nếu cửa không đóng khít, sẽ có âm báo.

# Chế độ Riêng tư

Bật chế độ riêng tư để khóa không thể mở từ bên ngoài

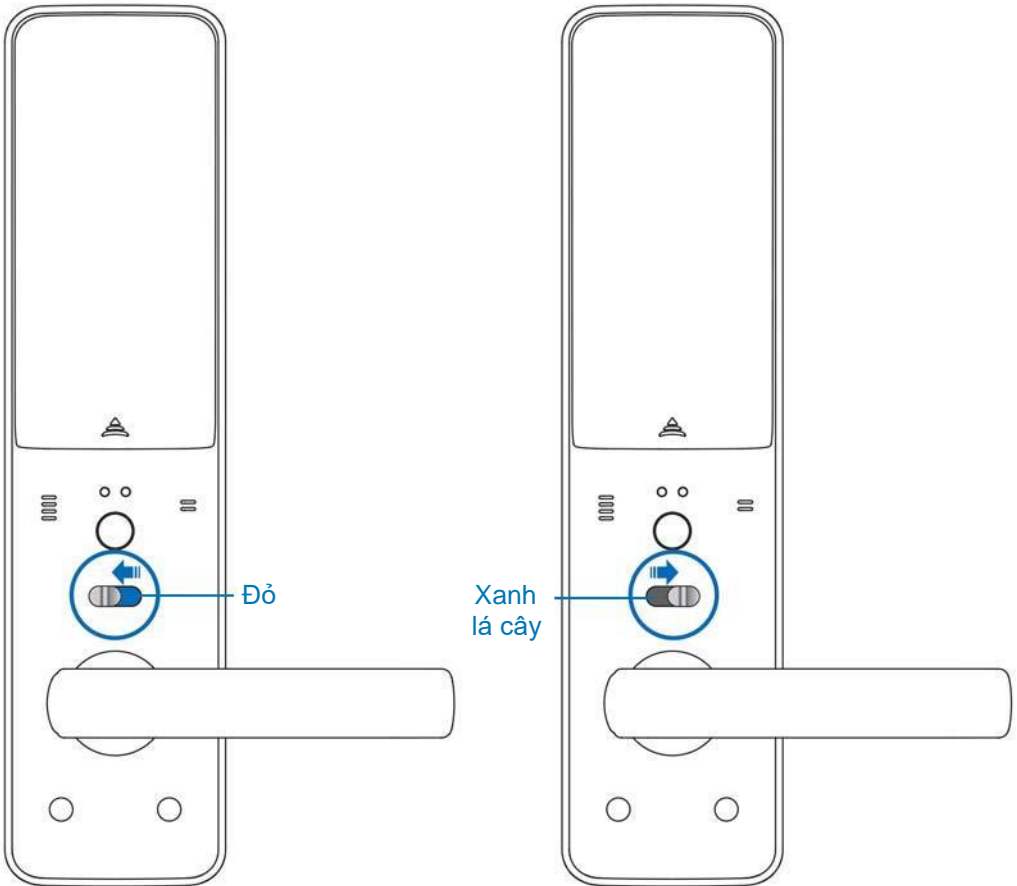

## Chế độ riêng tư BẬT

Không thể mở khóa từ bên ngoài

## Chế độ riêng tư TẮT

Có thể mở khóa từ bên ngoài như bình thường

### GHI CHÚ

- Chỉ có thể bật chế độ riêng tư khi cửa đã khóa.
- Ngay cả khi ở chế độ riêng tư, vẫn có thể dùng tay cầm khóa từ bên trong. Khi tay cầm cửa được dùng từ bên trong, chế độ riêng tư sẽ tắt.
- Khóa vẫn có thể được mở bằng chìa cơ từ bên ngoài, ngay cả khi chế độ riêng tư đang bật.

# Tính năng **Khóa tự động**

## Khóa tự động

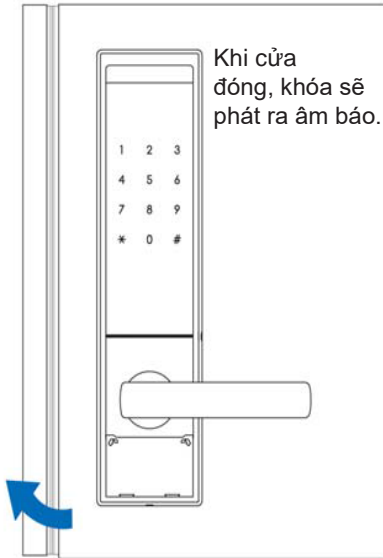

## Tự động khóa lại

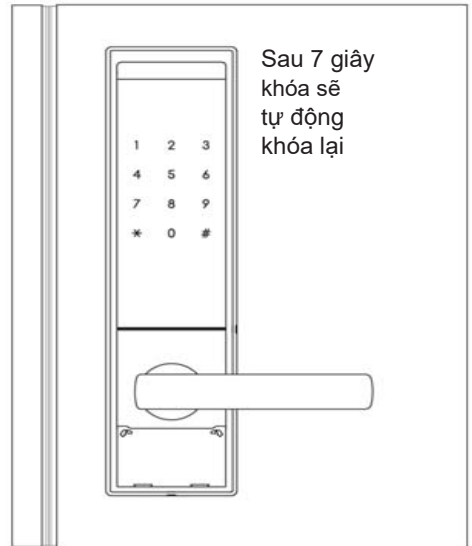
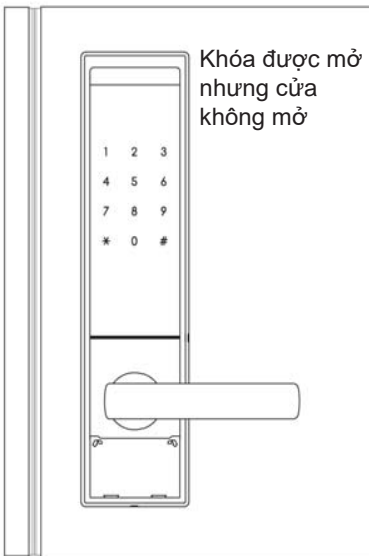

### GHI CHÚ

- Không thể tắt tính năng tự động khóa lại.

# Tính năng **Báo động & Cảnh báo**

## Chống phá khóa và xâm nhập

Khóa sẽ phát âm thanh báo động âm lượng lớn trong 1 phút trong các tình huống:

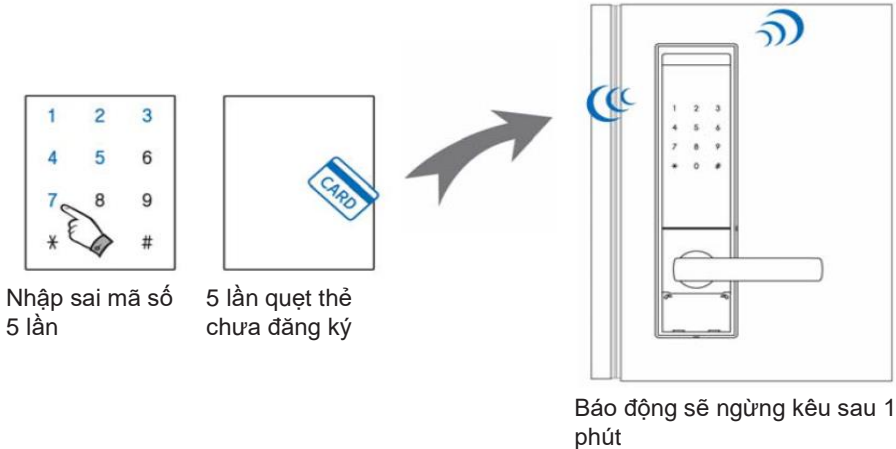

## Ngăn phá khóa

Nếu có lực mạnh tác động phá khóa và cửa, khóa sẽ phát âm thanh báo động âm lượng lớn trong 1 phút. Làm theo các bước sau để tắt báo động:

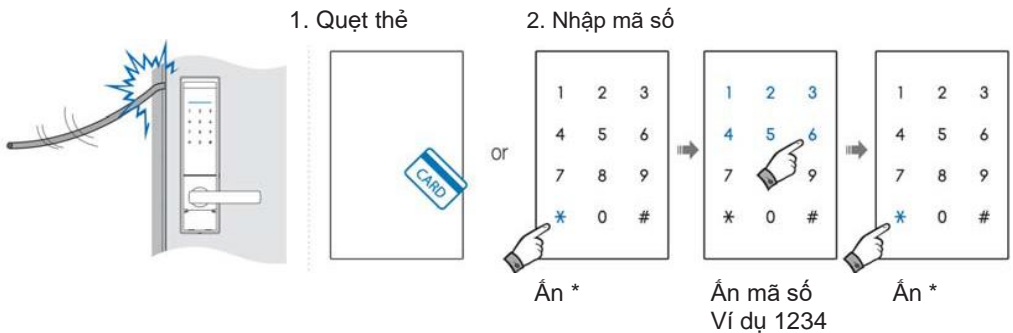

**GHI CHÚ** Nút khóa thủ công bên trong sẽ tắt âm thanh báo động.



# Cài lại Hệ thống

Khóa có thể được cài đặt lại mặc định của nhà sản xuất theo các bước sau



1. Mở nắp khay pin

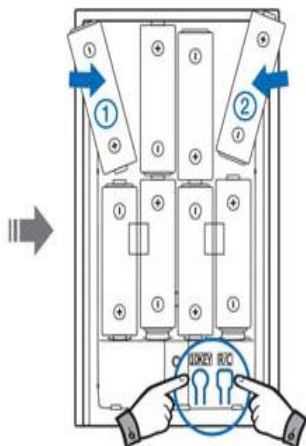

2. Ấn giữ đồng thời nút 10KEY và nút R/C trong 3 giây



3. Ấn các phím 0 và #, tất cả dữ liệu sẽ bị xóa

# Đặt Âm lượng

## Điều khiển âm lượng

Có 8 mức âm lượng để lựa chọn, từ im lặng cho đến mức to nhất.

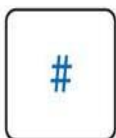

Chạm màn hình  
mặt trước

Ấn #

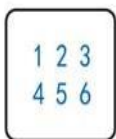

hoặc



Nhập mã số

Thẻ

Ấn #

Ấn 2 – Giảm âm lượng  
Ấn 3 – Tăng âm lượng  
Ấn 1 – Âm lượng tối đa  
Ấn 0 – Tắt tiếng

### GHI CHÚ

- Khi đang tắt tiếng, đèn màn hình sẽ nhấp nháy khi nhập mã số.
- Khi âm lượng đã được cài đặt, kéo tay cầm xuống để đóng cửa.

# Đăng ký mã số

## Đăng ký mã số

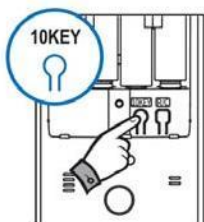

Mở khay pin  
và ấn nút  
10KEY

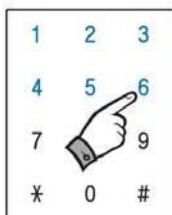

Nhập mã số mới  
ví dụ 1234

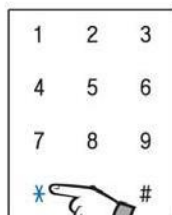

Ấn nút \*  
- Khóa sẽ phát  
âm báo xác  
nhận đã cài mã

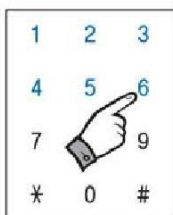

TÙY CHON  
Thêm mã số  
nếu cần  
(một mã  
một lúc)

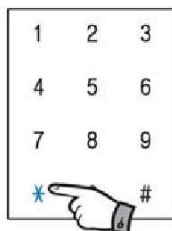

Ấn \* để thêm  
mã số, hay  
ấn \* 2 lần  
để thoát chế độ cài đặt

### GHI CHÚ

- Mã số mặc định là 1234.
- Có thể đăng ký tối đa 8 mã số, mỗi mã 4 đến 12 chữ số.
- Những mã số cũ sẽ tự động bị xóa khi đăng ký mã số mới.
- Nên cài đặt hoặc xóa mã số khi cửa đang mở để tránh bị khóa ở bên ngoài.
- Sau mỗi lần đổi mã số hoặc thêm mã số mới, hãy thử lại bằng cách mở khóa bằng mã mới.

# Đăng ký và Xóa Thẻ & Thẻ mini

## Đăng ký thẻ

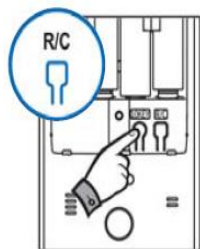

Mở nắp khay pin và ấn nút R/C

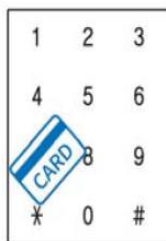

Chạm từng thẻ một và điểm đọc.  
Tối đa 20 thẻ có thể đăng ký

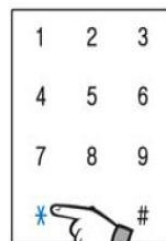

Ấn nút \* khi đăng ký xong

## Xóa thẻ



Mở nắp khay pin và ấn nút R/C

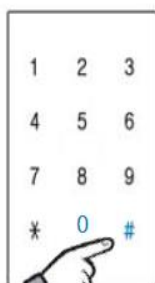

Ấn nút 0 và #, tất cả dữ liệu sẽ bị xóa

### GHI CHÚ

- Các thẻ/thẻ mini đã có sẽ bị xóa tự động sau khi đăng ký thẻ/thẻ mini mới.
- Có thể đăng ký tối đa 20 thẻ/thẻ mini.
- Để đảm bảo an ninh, hãy dùng thẻ/thẻ mini của hãng Schlage.

# Đăng ký **Chìa khóa**

## Đăng ký chìa khóa

Tối đa đăng ký được 10 chìa khóa

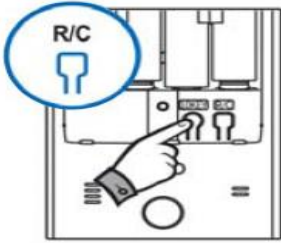

Mở nắp khay pin  
và ấn  
R/C

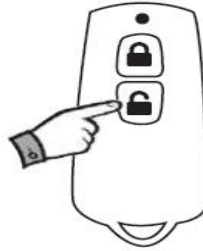

Ấn bất kì nút nào trên chìa khóa  
\* Đối với việc đăng kí nhiều chìa khóa,  
ấn lần lượt từng chìa

## Xóa chìa khóa (Xóa tất cả)

Cảnh báo: thẻ từ và thẻ mini cũng bị xóa

Chìa khóa điện tử

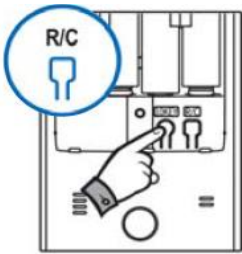

Mở nắp khay pin  
và ấn R/C



Ấn nút 0 và #,  
tất cả dữ liệu sẽ  
bị xóa

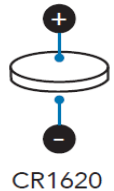
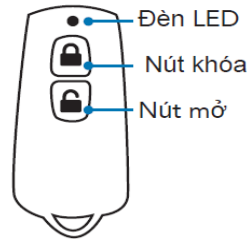

- Chìa khóa là tùy chọn.  
Cần lắp 1 viên pin tròn (CR1620)
- Mở nắp khay mặt sau bằng tô vít để thay pin

## LƯU Ý

- Các thiết bị radio có thể ảnh hưởng tới việc vận hành chìa khóa.
- Chìa khóa và thẻ cũ sẽ tự động bị xóa khi đăng ký chìa khóa mới.
- Khi chìa khóa được sử dụng hơn 1000 lần thì sẽ dừng hoạt động.
- Nếu khoảng cách sử dụng chìa khóa bị giới hạn bởi ánh sáng mờ hoặc không hoạt động bình thường, thì thay pin (phải lắp pin đúng vị trí dấu +/-).

# GHI CHÚ



Allegion (Australia) Pty Ltd  
Phone 1800 098 094  
[www.allegion.com.au](http://www.allegion.com.au)

Allegion South East Asia  
Phone +65 6488 2562  
[www.allegion.com](http://www.allegion.com)

Allegion (New Zealand) Limited  
Phone 0800 477 869  
[www.allegion.co.nz](http://www.allegion.co.nz)

**HƯỚNG DẪN SỬ DỤNG**  
**S-6000 – THÁNG 03/17**